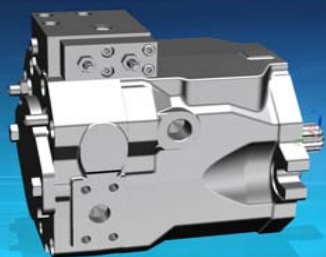

3D Modell-Download. Übersicht HPR-02

HPR 55-02

**Drehrichtung: Uhrzeigersinn
(oder gegen Uhrzeigersinn)**

Regler: LP

Triebwelle: SAE-12/24-14 Zähne

SPU: ohne

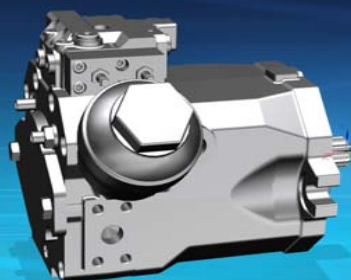
HPR 75-02

Drehrichtung: Uhrzeigersinn

Regler: E1L

Triebwelle: SAE-12/24-14 Zähne

SPU: mit

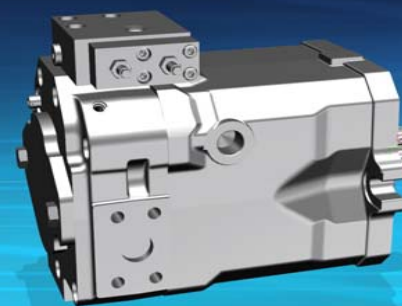
HPR 105-02

Drehrichtung: Uhrzeigersinn

Regler: LP

Triebwelle: ANSI-16/32-23 Zähne

SPU: ohne

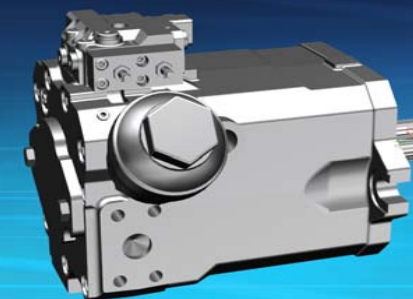
HPR 135-02

Drehrichtung: Uhrzeigersinn

Regler: E1L

Triebwelle: ANSI-16/32-27 Zähne

SPU: mit

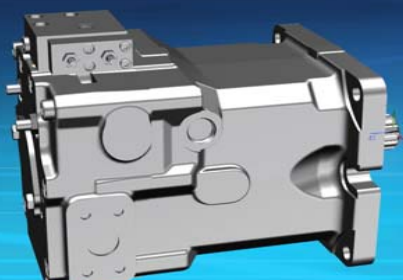
HPR 165-02

**Drehrichtung: Uhrzeigersinn
(oder gegen Uhrzeigersinn)**

Regler: LP

Triebwelle: SAE-8/16-13 Zähne

SPU: ohne

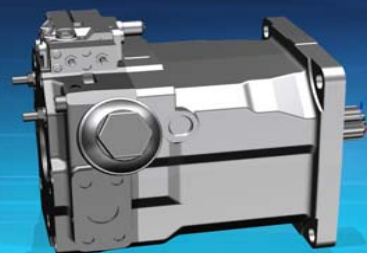
HPR 210-02

Drehrichtung: Uhrzeigersinn

Regler: E1L

Triebwelle: SAE-8/16-15 Zähne

SPU: mit

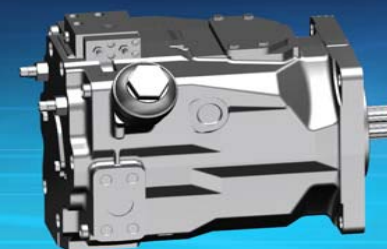
HPR 280-02

Drehrichtung: Uhrzeigersinn

Regler: LP

Triebwelle: SAE-8/16-15 Zähne

SPU: mit